



ΑΚΡΥΛΙΚΕΣ ΕΠΙΦΑΝΕΙΕΣ CORIAN®

**ΟΔΗΓΟΣ ΠΡΟΔΙΑΓΡΑΦΗΣ
ΓΙΑ ΑΡΧΙΤΕΚΤΟΝΕΣ & ΣΧΕΔΙΑΣΤΕΣ**



Αγαπητοί επαγγελματίες,

Σας ευχαριστούμε για την επιλογή σας να προδιαγράψετε ακρυλικές επιφάνειες Corian® στο έργο σας.

Σε αυτό το έγγραφο, θα παρουσιάσουμε ένα δείγμα προδιαγραφής που αφορά τον τρόπο επεξεργασίας ακρυλικών επιφανειών Corian® για εμπορικές χρήσεις το οποίο θα σας φανεί εξαιρετικά χρήσιμο κατά τη διαδικασία υποβολής προσφορών .

Στο δείγμα προδιαγραφής παρέχονται λεπτομέρειες σχετικά με το φινίρισμα και την εφαρμογή του Corian® σε κατασκευές από μονολιθικό πολυμερές εμπλουτισμένο με ακρυλική ρητίνη, που δεν περιορίζεται μόνο στην επεξεργασία των πλακών, αλλά και σε νεροχύτες, νιπτήρες, περίτεχνες καμπύλες, χρωματικές ενθέσεις και θερμοσηματισμούς.

Χρησιμοποιήστε αυτό το έγγραφο προδιαγραφής ως εργαλείο αντιγραφής-επικόλλησης ώστε να δημιουργήσετε στο έργο σας τη δική σας προδιαγραφή με ακρυλικές επιφάνειες Corian®.

Με εκτίμηση,

Η ομάδα μάρκετινγκ και τεχνικής υποστήριξης Corian® Design



ΕΥΡΕΤΗΡΙΟ

ΟΔΗΓΙΕΣ ΧΡΗΣΗΣ ΤΟΥ ΔΙΑΔΡΑΣΤΙΚΟΥ ΟΔΗΓΟΥ ΠΡΟΔΙΑΓΡΑΦΗΣ

ΓΕΝΙΚΕΣ ΠΛΗΡΟΦΟΡΙΕΣ ΓΙΑ ΤΟ CORIAN®

CORIAN® ΔΙΑΣΤΑΣΕΙΣ ΚΑΙ ΧΡΩΜΑΤΑ ΠΛΑΚΩΝ

CORIAN® ΝΕΡΟΧΥΤΕΣ

CORIAN® ΝΙΠΤΗΡΕΣ

CORIAN® ΜΠΑΝΙΕΡΕΣ

CORIAN® ΝΤΟΥΖΙΕΡΕΣ

CORIAN® ΧΡΗΣΙΜΟΙ ΣΥΝΔΕΣΜΟΙ ΠΡΟΪΟΝΤΟΣ

ΕΙΔΙΚΕΣ ΕΦΑΡΜΟΓΕΣ

ΠΑΓΚΟΙ ΚΟΥΖΙΝΑΣ, ΝΗΣΙΔΕΣ ΚΑΙ ΠΑΓΚΟΙ ΜΕ ΕΝΣΩΜΑΤΩΣΗ ΝΕΡΟΧΥΤΗ

ΠΑΓΚΟΙ-ΕΠΙΠΛΑ ΜΠΑΝΙΟΥ

ΕΠΙΠΛΑ ΥΠΟΔΟΧΗΣ

ΠΑΓΚΟΙ ΕΡΓΑΣΤΗΡΙΩΝ ΚΑΙ ΝΟΣΟΚΟΜΕΙΩΝ

ΕΠΕΝΔΥΣΕΙΣ ΕΠΙΠΛΩΝ (ΚΑΠΑΚΙΑ ΤΡΑΠΕΖΙΩΝ) ΚΑΙ ΠΑΓΚΩΝ ΜΠΑΡ

ΠΑΓΚΟΙ ΣΕΡΒΙΡΙΣΜΑΤΟΣ(ΚΡΥΟΥ/ΖΕΣΤΟΥ) ΦΑΓΗΤΟΥ ΣΕ ΧΩΡΟΥΣ ΕΣΤΙΑΣΗΣ

ΕΣΩΤΕΡΙΚΕΣ ΕΠΕΝΔΥΣΕΙΣ ΤΟΙΧΩΝ

ΕΣΩΤΕΡΙΚΑ ΠΕΡΒΑΣΙΑ ΠΑΡΑΘΥΡΩΝ

ΕΠΕΝΔΥΣΕΙΣ ΤΟΙΧΩΝ ΝΤΟΥΖ

ΕΞΩΤΕΡΙΚΕΣ ΠΡΟΣΟΨΕΙΣ ΚΤΙΡΙΩΝ

ΕΠΙΠΛΕΟΝ ΧΑΡΑΚΤΗΡΙΣΤΙΚΑ

ΠΛΑΤΗ ΜΕ ΟΡΘΗ ΓΩΝΙΑ Ή ΚΑΜΠΥΛΗ

INLAYS – ΕΝΘΕΣΕΙΣ ΣΤΟ ΥΛΙΚΟ

ΕΓΧΑΡΑΞΗ

ΣΧΕΔΙΑ ΦΩΤΙΣΜΟΥ - ΦΩΤΟΔΙΑΠΕΡΑΤΟΤΗΤΑ

ΘΕΡΜΟΔΙΑΜΟΡΦΩΣΗ

ΔΙΑΜΟΡΦΩΣΗ ΣΟΚΟΡΟΥ

ΠΑΡΑΔΕΙΓΜΑΤΑ ΑΝΑΣΗΚΩΜΕΝΗΣ ΕΠΕΝΔΥΣΗΣ ΚΑΙ ΠΛΑΤΗΣ

ΠΑΡΑΡΤΗΜΑΤΑ (Παραδείγματα Σχεδίων)

ΠΑΓΚΟΙ ΕΡΓΑΣΙΑΣ ΚΟΥΖΙΝΑΣ, ΝΗΣΙΔΕΣ & ΚΑΙ ΠΑΓΚΟΙ ΕΝΙΑΙΟΙ ΜΕ ΝΕΡΟΧΥΤΕΣ

ΧΩΡΟΙ ΥΠΟΔΟΧΗΣ

ΕΡΓΑΣΤΗΡΙΑΚΟΙ & ΝΟΣΟΚΟΜΕΙΑΚΟΙ ΠΑΓΚΟΙ

ΠΑΓΚΟΙ-ΕΠΙΠΛΑ ΜΠΑΝΙΟΥ

TABLETOPS (ΚΑΠΑΚΙΑ ΤΡΑΠΕΖΙΩΝ)



ΟΔΗΓΙΕΣ ΧΡΗΣΗΣ ΤΟΥ ΠΑΡΟΝΤΟΣ ΕΓΓΡΑΦΟΥ

Αυτό το έγγραφο προορίζεται για ένα εύχρηστο εργαλείο δημιουργίας προδιαγραφών με ακρυλικές επιφάνειες Corian®.

Για την εύκολη πλοήγησή σας σε αυτό το έγγραφο, μπορείτε να χρησιμοποιήσετε τις ενεργές συνδέσεις στους τίτλους του ευρετηρίου ή τα κουμπιά πλοήγησης στην κόκκινη, κάθετη κορδέλα δεξιά, όπου μπορείτε να βρείτε το περιεχόμενο που σας ενδιαφέρει για να κάνετε αντιγραφή και επικόλληση στην προδιαγραφή σας.

Εντός των κειμένων θα βρείτε επιλογές μέσα σε **[αγκίδες]** για επιπλέον πληροφορία όπου αυτό είναι δυνατό.

Ο σύνδεσμος **Γενικές πληροφορίες για το Corian®** παρέχει ενημερωτικές πληροφορίες για τις ακρυλικές επιφάνειες Corian® για το αρχικό στάδιο της προδιαγραφής ή για αναφορές ενημερωτικού σκοπού.

Η ενότητα **Γενικές πληροφορίες Corian®** ακολουθείται από την ενότητα **Ειδικές πληροφορίες προϊόντων Corian®** για ειδική αναφορά εάν απαιτείται να προστεθεί στις προδιαγραφές σας σχετικά με την ονομαστική διάσταση των πλακών, τα πάχη και άλλα προϊόντα Corian®, όπως είναι για παράδειγμα οι νεροχύτες.

Η ενότητα **Εφαρμογές** παρέχει χρήσιμο υλικό και πληροφορίες για τη δημιουργία προδιαγραφών σε συνήθεις εφαρμογές. Όπως για παράδειγμα είναι οι πάγκοι κουζίνας, έπιπλα υποδοχής ή πάγκοι-επίπλων μπάνιου.

Το κείμενο πρόσθετων δυνατοτήτων μπορεί να προστεθεί στο κείμενο προδιαγραφών σας, εάν για παράδειγμα απαιτείται κάποια ιδιαίτερη λεπτομέρεια ή ένθετο.

Ο λεπτομερής σύνδεσμος **Διαμόρφωση σόκορου** (τελείωμα εφαρμογής) παρέχει παραδείγματα συνηθισμένων σχεδίων για τις λεπτομέρειες άκρων πάγκου εργασίας Corian®.

Ο σύνδεσμος παραδειγμάτων **πλάτης κουζίνας** (Upstand & Backsplash) παρέχει χρήσιμα διαγράμματα για τέτοιου είδους σχέδια.

Το τελευταίο τμήμα των **Παραρτημάτων** παρέχει παραδείγματα σχεδίων και προτάσεων για έμπνευση που σχετίζονται με ποικιλία εφαρμογών.



ΓΕΝΙΚΕΣ ΠΛΗΡΟΦΟΡΙΕΣ ΓΙΑ ΤΟ CORIAN®

Το Corian® είναι ένα μη πορώδες, ομοιογενές υλικό που διατηρεί την ίδια σύνθεση σε όλο το βάθος και επιφάνεια της πλάκας με σύσταση 1/3 ακρυλική ρητίνη (PMMA), 2/3 τριυδροξείδιο αλουμινίου (ATH) και χρωστικές ουσίες.

Παρασκευαστής: Οι ακρυλικές επιφάνειες Corian® παράγονται από τη Dupont™ - www.corian.com

Πάχη: 12mm, (4mm, 6mm και 19mm για ειδικές εφαρμογές)

Φινίρισμα : Επιφάνειες Corian® με ενιαίο επιθυμητό φινίρισμα [Matte] [Semi-Gloss] [Gloss]

Σημείωση: Υψηλότερα επίπεδα γυαλίσματος απαιτούν επιπρόσθετη επεξεργασία

Όλα τα χαρακτηριστικά των έτοιμων πάνελ πρέπει να περιλαμβάνουν ελάχιστη ακτίνα 1,5mm πάνω και κάτω από τις ακμές των φύλλων.

Πάνελ μεγαλύτερων διαστάσεων : Οι ενώσεις σε εφαρμογές όπου απαιτείται περισσότερη αντοχή ή τοποθετούνται βαριά αντικείμενα στην επιφάνεια πρέπει να ενισχύονται με λωρίδα πλάτους 50 mm, πάχους 12 mm (6 mm εάν είναι κάθετη εφαρμογή από επιφάνεια πάχους 6mm) η οποία εφαρμόζεται με κόλλα Corian®.

Χρώματα Corian® που περιέχουν «νερά» και τυχαίες φλέβες: Τα «νερά» ενδέχεται να διαφέρουν σε ένταση και να καθιστούν εμφανείς τις ενώσεις.

Το δείγμα χρώματος που έχει «νερά» μπορεί να μην αντιπροσωπεύει την πλήρη αισθητική. Ρωτήστε την εταιρία πωλήσεων επιφανειών Corian® για δείγματα και περισσότερες πληροφορίες.

Θερμοδιαμορφωμένες επιφάνειες σε νεροχύτες/νιπτήρες όπως αυτά υποδεικνύονται στα σχέδια.

Λάβετε υπόψη τις πληροφορίες του εγγράφου “Χρήση & Φροντίδα” του Corian® για να διατηρήσετε την εφαρμογή σε καλή κατάσταση, επιλέξτε πιο ανοιχτά και απαλά χρώματα σε εφαρμογές για συχνή/βαριά χρήση για να αποφύγετε τυχόν θέματα. Για εφαρμογές συχνής χρήσης όπως οι πάγκοι κουζίνας, τα χρώματα Corian® πρέπει να επιλέγονται από τη λίστα Corian® Kitchen Colors, το οποίο μπορείτε να βρείτε στον αντιπρόσωπο πωλήσεων της Corian®.

Corian® Χρώμα: [ΟΝΟΜΑΣΙΑ ΧΡΩΜΑΤΟΣ]

Υπεριώδη ακτινοβολία: Καμία αλλαγή στα χρώματα στις εσωτερικές εφαρμογές.

Βαθμός πυρασφάλειας: Παρακαλούμε όπως απευθυνθείτε στον αντιπρόσωπο πωλήσεων για ενημέρωση βαθμών συμπεριφοράς του εκάστοτε χρώματος σε συνθήκες φωτιάς.

Εγγύηση: Προστασία DuPont™ για ακρυλικές επιφάνειες Corian® σε επίπεδο προϊόντος και σε επίπεδο εγκατάστασης.

Η εγγύηση του προϊόντος αναφέρεται στις επιφάνειες, τους νεροχύτες και τους νιπτήρες Corian®, παρέχεται από την DuPont™ και διασφαλίζει ότι τα παραπάνω είδη θα είναι απαλλαγμένα από κατασκευαστικά ελαττώματα για 10 έτη μετά την αγορά.

Ένα υψηλότερο επίπεδο προστασίας & κάλυψης, η ονομαζόμενη Περιορισμένη Εγγύηση Εγκατάστασης, διατίθεται μόνο όταν η επεξεργασία και η τοποθέτηση πραγματοποιείται από έναν Πιστοποιημένο Συνεργάτη του Corian® Quality Network™. Αυτή η Περιορισμένη Εγγύηση επεκτείνει την Εγγύηση Προϊόντος και εξασφαλίζει την επεξεργασία με την εγκατάσταση/τοποθέτηση χωρίς ελαττώματα.



CORIAN® ΕΠΙΦΑΝΕΙΕΣ ΔΙΑΣΤΑΣΕΙΣ & ΧΡΩΜΑΤΑ

ΔΙΑΣΤΑΣΗ ΠΛΑΚΑΣ	ΔΙΑΘΕΣΙΜΑ ΧΡΩΜΑΤΑ
4 X 930 X 2490 mm (ΓΙΑ ΚΑΘΕΤΗ ΧΡΗΣΗ ΜΟΝΟ)	[Glacier White]
6 X 760 X 2490 mm (ΓΙΑ ΚΑΘΕΤΗ ΧΡΗΣΗ ΜΟΝΟ)	[Bisque] [Bone] [Cameo White] [Designer White] [Glacier Ice] [Glacier White] [Vanilla]
6 X 930 X 2490 mm (ΓΙΑ ΚΑΘΕΤΗ ΧΡΗΣΗ ΜΟΝΟ)	[Cameo White] [Glacier White]
6 X 1300X2490 mm (ΓΙΑ ΚΑΘΕΤΗ ΧΡΗΣΗ ΜΟΝΟ)	[Bisque] [Glacier Ice] [Glacier White]
12 X 760 X 3658 mm (ΓΙΑ ΟΡΙΖΟΝΤΙΑ & ΚΑΘΕΤΗ ΧΡΗΣΗ)	[Abalone] [Antarctica] [Arctic Ice] [Arrowroot] [Ash Aggregate] [Ash Concrete] [Aspen] [Athena Gray] [Aurora] [Basalt Terrazzo] [Beech Nuwood] [Bisque] [Blooming Green] [Bone] [Cameo White] [Carbon Aggregate] [Carbon Concrete] [Citrus Orange] [Clam Shell] [Cocoa Brown] [Cocoa Prima] [Cosmos Prima] [Designer White] [Domino Terrazzo] [Dove] [Dune Prima] [Elegant Gray] [Evening Prima] [Everest] [Glacier Ice] [Glacier White] [Golden Onyx] [Gray Onyx] [Hazelnut] [Hot] [Imperial Yellow] [Jade Onyx] [Juniper] [Laguna] [Lava Rock] [Light Ash] [Limestone Prima] [Linen] [Mahogany Nuwood] [Matterhorn] [Mint Ice] [Neutral Aggregate] [Neutral Concrete] [Nimbus Prima] [Pearl Gray] [Pebble Terrazzo] [Platinum] [Raffia] [Rain Cloud] [Rosemary] [Sagebrush] [Sahara] [Salt] [Sandalwood] [Savannah] [Seagrass] [Sepia Linear] [Sienna Brown] [Silt] [Silver Birch] [Silver Gray] [Silver Linear] [Smoke Drift Prima] [Sparkling White] [Vanilla] [Venaro White] [Verdant] [Weathered Aggregate] [Weathered Concrete] [White Jasmine] [White Onyx] [Willow] [Windswept Prima] [Witch Hazel]
12 X 930 X 3658 mm (ΓΙΑ ΟΡΙΖΟΝΤΙΑ & ΚΑΘΕΤΗ ΧΡΗΣΗ)	[Cameo White] [Glacier White]
12 X 1300 X 3658 mm (ΓΙΑ ΟΡΙΖΟΝΤΙΑ & ΚΑΘΕΤΗ ΧΡΗΣΗ)	[Bisque] [Cameo White] [Designer White] [Glacier Ice] [Glacier White]
12 X 1500 X 3658 mm (ΓΙΑ ΟΡΙΖΟΝΤΙΑ & ΚΑΘΕΤΗ ΧΡΗΣΗ)	[Glacier White]
19 X 760 X 3658 mm (ΟΡΙΖΟΝΤΙΑ ΧΡΗΣΗ ΜΟΝΟ)	[Glacier White]

Για περισσότερες πληροφορίες και υλικό επισκεφθείτε τον επίσημο ιστότοπο: www.corian.uk/-colours-of-corian-r-



ΕΠΙΦΑΝΕΙΕΣ CORIAN® ΔΙΑΣΤΑΣΕΙΣ & ΧΡΩΜΑΤΑ

DEEP COLOUR™ TECHNOLOGY

Χάρη στην τεχνολογία Deep Color™ (DCT), τα πιο σκούρα χρώματα επιτρέπουν στους σχεδιαστές, στους αρχιτέκτονες και στους κατασκευαστές να επιτύχουν τόνους που ποτέ δεν πίστευαν ότι ήταν δυνατό με τις ακρυλικές επιφάνειες Corian®.

Οι επιφάνειες με την τεχνολογία Corian® Deep Colour™ διατηρεί το χρώμα σε όλο το βάθος του υλικού (όχι μόνο επιφανειακά), επιτρέποντας στους σχεδιαστές και τους κατασκευαστές τη δημιουργία καμπυλών και σχημάτων σε σκοτεινούς τόνους που δεν ήταν δυνατό στο παρελθόν.

ΔΙΑΣΤΑΣΗ ΠΛΑΚΑΣ	ΔΙΑΘΕΣΙΜΑ ΧΡΩΜΑΤΑ
6 X 760 X 2490 mm (ΓΙΑ ΚΑΘΕΤΗ ΧΡΗΣΗ ΜΟΝΟ)	[Deep Nocturne]
12 X 760 X 3658 mm (ΓΙΑ ΟΡΙΖΟΝΤΙΑ & ΚΑΘΕΤΗ ΧΡΗΣΗ)	[Deep Anthracite] [Deep Black Quartz] [Deep Caviar] [Deep Cloud] [Deep Espresso] [Deep Mink] [Deep Night Sky] [Deep Nocturne] [Deep Sable] [Deep Storm] [Deep Titanium]

RESILIENCE TECHNOLOGY™

Η Resilience Technology™ (RT) επιτρέπει την παραγωγή ακρυλικών επιφανειών Corian® με κορυφαίες δυνατότητες: Υψηλή αντοχή στη φθορά, ευκολότερη και ταχύτερη απομάκρυνση λεκέδων και μειωμένες απαιτήσεις συντήρησης. Αυτή η εξελιγμένη τεχνολογία υψηλής ποιότητας μειώνει τη φυσική ζημιά από τις γρατσουνιές, τη θερμότητα και την πρόσκρουση.

ΔΙΑΣΤΑΣΗ ΠΛΑΚΑΣ	ΔΙΑΘΕΣΙΜΑ ΧΡΩΜΑΤΑ
12 X 760 X 3658 mm (ΓΙΑ ΟΡΙΖΟΝΤΙΑ & ΚΑΘΕΤΗ ΧΡΗΣΗ)	[Cool Grey] [Keystone] [Stratus] [Summit White]

Για περισσότερες πληροφορίες και υλικό επισκεφθείτε τον επίσημο ιστότοπο: www.corian.uk/-colours-of-corian-r-



CORIAN® ΝΕΡΟΧΥΤΕΣ

ΔΙΑΣΤΑΣΕΙΣ: L X W X D (mm)

ΜΟΝΤΕΛΟ ΝΕΡΟΧ. / ΕΣΩΤ. ΔΙΑΣΤΑΣΗ	ΧΡΩΜΑ	ΥΠΕΡΧΕΙΛΙΣΗ
 SMOOTH – 850 736 X 425 X 228 mm	[Glacier White] [Cameo White] [Designer White]	ΜΕ ΥΠΕΡΧΕΙΛΙΣΗ ΟΛΑ ΤΑ ΧΡΩΜΑΤΑ
 SWEET – 804 399 X 399 X 208 mm	[Glacier White] [Cameo White] [Designer White]	ΜΕ Ή ΧΩΡΙΣ ΥΠΕΡΧΕΙΛΙΣΗ ΜΕ ΥΠΕΡΧΕΙΛΙΣΗ ΜΕ ΥΠΕΡΧΕΙΛΙΣΗ
 SWEET – 805 400 X 451 X 211 mm	[Glacier White] [Cameo White] [Designer White]	ΜΕ ΥΠΕΡΧΕΙΛΙΣΗ ΟΛΑ ΤΑ ΧΡΩΜΑΤΑ
 SWEET – 809 267 X 320 X 170 mm	[Glacier White] [Cameo White] [Designer White]	ΜΕ ΥΠΕΡΧΕΙΛΙΣΗ ΟΛΑ ΤΑ ΧΡΩΜΑΤΑ
 SWEET – 857 152 X 299 X 146 mm	[Glacier White] [Cameo White] [Designer White]	ΜΕ ΥΠΕΡΧΕΙΛΙΣΗ ΟΛΑ ΤΑ ΧΡΩΜΑΤΑ
 SWEET – 859 440 X 339 X 200 mm	[Glacier White] [Cameo White] [Designer White]	ΜΕ Ή ΧΩΡΙΣ ΥΠΕΡΧΕΙΛΙΣΗ ΜΕ ΥΠΕΡΧΕΙΛΙΣΗ ΜΕ ΥΠΕΡΧΕΙΛΙΣΗ

Για περισσότερες πληροφορίες και οπτικό υλικό επισκεφθείτε το: www.corian.uk/-the-complete-residential-surfaces-solutions-Για τεχνικά διαγράμματα και 3D μοντέλα παρακαλούμε επισκεφθείτε το: www.corian.uk/IMG/pdf/emea_technical_drawings.pdf



ΜΟΝΤΕΛΟ ΝΕΡΟΧ. / ΕΣΩΤ. ΔΙΑΣΤΑΣΗ	ΧΡΩΜΑ	ΥΠΕΡΧΕΙΛΙΣΗ
 SWEET – 871 530 X 397 X 187 mm	[Glacier White]	ΜΕ Η ΧΩΡΙΣ ΥΠΕΡΧΕΙΛΙΣΗ
	[Cameo White]	ΜΕ ΥΠΕΡΧΕΙΛΙΣΗ
	[Designer White]	ΜΕ ΥΠΕΡΧΕΙΛΙΣΗ
 SWEET – 881 690 X 431 X 216 mm	[Glacier White] [Cameo White] [Designer White]	ΜΕ ΥΠΕΡΧΕΙΛΙΣΗ ΟΛΑ ΤΑ ΧΡΩΜΑΤΑ
 SPICY – 965 400 X 400 X 174 mm	[Glacier White] [Cameo White] [Designer White]	ΜΕ ΥΠΕΡΧΕΙΛΙΣΗ ΟΛΑ ΤΑ ΧΡΩΜΑΤΑ
 SPICY – 966 700 X 400 X 174 mm	[Glacier White] [Cameo White] [Designer White]	ΜΕ ΥΠΕΡΧΕΙΛΙΣΗ ΟΛΑ ΤΑ ΧΡΩΜΑΤΑ
 SPICY – 967 160 X 350 X 140 mm	[Glacier White] [Cameo White] [Designer White]	ΜΕ ΥΠΕΡΧΕΙΛΙΣΗ ΟΛΑ ΤΑ ΧΡΩΜΑΤΑ
 SPICY – 969 330 X 400 X 175 mm	[Glacier White] [Cameo White] [Designer White]	ΜΕ ΥΠΕΡΧΕΙΛΙΣΗ ΟΛΑ ΤΑ ΧΡΩΜΑΤΑ

Για περισσότερες πληροφορίες και οπτικό υλικό επισκεφθείτε το: www.corian.uk/-the-complete-residential-surfaces-solutions-

Για τεχνικά διαγράμματα και 3D μοντέλα παρακαλούμε επισκεφθείτε το: www.corian.uk/IMG/pdf/emea_technical_drawings.pdf



ΜΟΝΤΕΛΟ ΝΕΡΟΧ. / ΕΣΩΤ. ΔΙΑΣΤΑΣΗ	ΧΡΩΜΑ	ΥΠΕΡΧΕΙΛΙΣΗ
 <p>SPICY – 970 530 X 400 X 175 mm</p>	<p>[Glacier White] [Cameo White] [Designer White]</p>	ΜΕ ΥΠΕΡΧΕΙΛΙΣΗ ΟΛΑ ΤΑ ΧΡΩΜΑΤΑ
 <p>SPICY – 9910 200 X 400 X 176 mm</p>	<p>[Glacier White] [Designer White]</p>	ΜΕ ΥΠΕΡΧΕΙΛΙΣΗ ΟΛΑ ΤΑ ΧΡΩΜΑΤΑ
 <p>SPICY – 9920 952 X 400 X 176 mm Bowl: 500 X 400 X 176 mm</p>	<p>[Glacier White] [Designer White]</p>	ΜΕ ΥΠΕΡΧΕΙΛΙΣΗ ΟΛΑ ΤΑ ΧΡΩΜΑΤΑ
 <p>SALTY – 9410 800 X 400 X 176 mm</p>	<p>[Glacier White] [Designer White]</p>	ΜΕ ΥΠΕΡΧΕΙΛΙΣΗ ΟΛΑ ΤΑ ΧΡΩΜΑΤΑ
 <p>TASTY – 9610 630 X 500 X 196 mm Bowl: 630 X 400 X 196 mm</p>	<p>[Glacier White] [Designer White]</p>	ΜΕ ΥΠΕΡΧΕΙΛΙΣΗ ΟΛΑ ΤΑ ΧΡΩΜΑΤΑ
 <p>ROUNDED – 9310 Dia 450 X 176 mm</p>	<p>[Glacier White] [Designer White]</p>	ΜΕ ΥΠΕΡΧΕΙΛΙΣΗ ΟΛΑ ΤΑ ΧΡΩΜΑΤΑ

Για περισσότερες πληροφορίες και οπτικό υλικό επισκεφθείτε το: www.corian.uk/-the-complete-residential-surfaces-solutions-

Για τεχνικά διαγράμματα και 3D μοντέλα παρακαλούμε επισκεφθείτε το: www.corian.uk/IMG/pdf/emea_technical_drawings.pdf



ΜΟΝΤΕΛΟ ΝΕΡΟΧ. / ΕΣΩΤ. ΔΙΑΣΤΑΣΗ	ΧΡΩΜΑ	ΥΠΕΡΧΕΙΛΙΣΗ	
	SPARKLING – 9501 149 X 319 X 147 mm	Ρωτήστε διαθεσιμότητα	ΜΕ ΥΠΕΡΧΕΙΛΙΣΗ ΟΛΑ ΤΑ ΧΡΩΜΑΤΑ
	SPARKLING – 9502 242 X 352 X 147 mm	Ρωτήστε διαθεσιμότητα	ΜΕ ΥΠΕΡΧΕΙΛΙΣΗ ΟΛΑ ΤΑ ΧΡΩΜΑΤΑ
	SPARKLING – 9503 320 X 414 X 197 mm	Ρωτήστε διαθεσιμότητα	ΜΕ ΥΠΕΡΧΕΙΛΙΣΗ ΟΛΑ ΤΑ ΧΡΩΜΑΤΑ
	SPARKLING 9504 415 X 415 X 197 mm	Ρωτήστε διαθεσιμότητα	ΜΕ ΥΠΕΡΧΕΙΛΙΣΗ ΟΛΑ ΤΑ ΧΡΩΜΑΤΑ
	SPARKLING – 9505 509 X 414 X 197 mm	Ρωτήστε διαθεσιμότητα	ΜΕ ΥΠΕΡΧΕΙΛΙΣΗ ΟΛΑ ΤΑ ΧΡΩΜΑΤΑ

Για περισσότερες πληροφορίες και οπτικό υλικό επισκεφθείτε το: www.corian.uk/-the-complete-residential-surfaces-solutions-

Για τεχνικά διαγράμματα και 3D μοντέλα παρακαλούμε επισκεφθείτε το: www.corian.uk/IMG/pdf/emea_technical_drawings.pdf



CORIAN® ΝΙΠΤΗΡΕΣ

ΔΙΑΣΤΑΣΕΙΣ: L X W X D (mm)

ΜΟΝΤΕΛΟ ΝΙΠΤΗΡΑ. / ΕΣΩΤ. ΔΙΑΣΤ.	ΧΡΩΜΑ	ΥΠΕΡΧΕΙΛΙΣΗ
 CALM – 810 419 X 333 X 138 mm	[Glacier White]	ΧΩΡΙΣ ΥΠΕΡΧΕΙΛΙΣΗ
	[Cameo White]	ΧΩΡΙΣ ΥΠΕΡΧΕΙΛΙΣΗ
	[Designer White]	ΜΕ ΥΠΕΡΧΕΙΛΙΣΗ
 CALM-815 521 X 368 X 158 mm	[Glacier White]	ΧΩΡΙΣ ΥΠΕΡΧΕΙΛΙΣΗ
	[Cameo White]	ΜΕ ΥΠΕΡΧΕΙΛΙΣΗ
	[Designer White]	ΜΕ ΥΠΕΡΧΕΙΛΙΣΗ
 CALM – 820 373 X 266 X 139 mm	[Glacier White]	ΧΩΡΙΣ ΥΠΕΡΧΕΙΛΙΣΗ
	[Cameo White]	ΜΕ ΥΠΕΡΧΕΙΛΙΣΗ
	[Designer White]	ΜΕ ΥΠΕΡΧΕΙΛΙΣΗ
 PURITY – 7210 Dia 350 X 130 mm	[Glacier White] [Designer White]	ΜΕ ΥΠΕΡΧΕΙΛΙΣΗ ΟΛΑ ΤΑ ΧΡΩΜΑΤΑ
 PURITY – 7220 Dia 400 X 140 mm	[Glacier White] [Designer White]	ΜΕ ΥΠΕΡΧΕΙΛΙΣΗ ΟΛΑ ΤΑ ΧΡΩΜΑΤΑ
 RELAX – 7310 420 X 330 X 120 mm	[Glacier White] [Designer White]	ΜΕ ΥΠΕΡΧΕΙΛΙΣΗ ΟΛΑ ΤΑ ΧΡΩΜΑΤΑ

Για περισσότερες πληροφορίες και οπτικό υλικό επισκεφθείτε το: www.corian.uk/-the-complete-residential-surfaces-solutions-

Για τεχνικά διαγράμματα και 3D μοντέλα παρακαλούμε επισκεφθείτε το: www.corian.uk/IMG/pdf/emea_technical_drawings.pdf



ΜΟΝΤΕΛΟ ΝΙΠΤΗΡΑ. / ΕΣΩΤ. ΔΙΑΣΤ.	ΧΡΩΜΑ	ΥΠΕΡΧΕΙΛΙΣΗ
 RELAX-7320 465 X 340 X 131 mm	[Glacier White] [Designer White]	ΜΕ ΥΠΕΡΧΕΙΛΙΣΗ ΟΛΑ ΤΑ ΧΡΩΜΑΤΑ
 RELAX – 7330 515 X 350 X 140 mm	[Glacier White] [Designer White]	ΜΕ ΥΠΕΡΧΕΙΛΙΣΗ ΟΛΑ ΤΑ ΧΡΩΜΑΤΑ
 REFRESH – 7410 450 X 320 X 120 mm	[Glacier White] [Designer White]	ΜΕ ΥΠΕΡΧΕΙΛΙΣΗ ΟΛΑ ΤΑ ΧΡΩΜΑΤΑ
 REFRESH – 7420 500 X 320 X 129 mm	[Glacier White] [Designer White]	ΜΕ ΥΠΕΡΧΕΙΛΙΣΗ ΟΛΑ ΤΑ ΧΡΩΜΑΤΑ
 SERENITY – 7510 370 X 370 X 120 mm	[Glacier White] [Designer White]	ΜΕ ΥΠΕΡΧΕΙΛΙΣΗ ΟΛΑ ΤΑ ΧΡΩΜΑΤΑ
 SERENITY – 7520 470 X 320 X 130 mm	[Glacier White] [Designer White]	ΜΕ ΥΠΕΡΧΕΙΛΙΣΗ ΟΛΑ ΤΑ ΧΡΩΜΑΤΑ

Για περισσότερες πληροφορίες και οπτικό υλικό επισκεφθείτε το: www.corian.uk/-the-complete-residential-surfaces-solutions-

Για τεχνικά διαγράμματα και 3D μοντέλα παρακαλούμε επισκεφθείτε το: www.corian.uk/IMG/pdf/emea_technical_drawings.pdf



ΜΟΝΤΕΛΟ ΝΙΠΤΗΡΑ. / ΕΣΩΤ. ΔΙΑΣΤ.	ΧΡΩΜΑ	ΥΠΕΡΧΕΙΛΙΣΗ
 SERENITY – 7530 520 X 320 X 130 mm	[Glacier White] [Designer White]	ΜΕ ΥΠΕΡΧΕΙΛΙΣΗ ΟΛΑ ΤΑ ΧΡΩΜΑΤΑ
 PEACE – 7610 540 X 320 X 120 mm	[Glacier White] [Designer White]	ΜΕ ΥΠΕΡΧΕΙΛΙΣΗ ΟΛΑ ΤΑ ΧΡΩΜΑΤΑ
 ENERGY – 7710 440 X 300 X 120 mm	[Glacier White] [Designer White]	ΜΕ ΥΠΕΡΧΕΙΛΙΣΗ ΟΛΑ ΤΑ ΧΡΩΜΑΤΑ
 ENERGY – 7720 490 X 310 X 130 mm	[Glacier White] [Designer White]	ΜΕ ΥΠΕΡΧΕΙΛΙΣΗ ΟΛΑ ΤΑ ΧΡΩΜΑΤΑ
 ENERGY-7730 540 X 320 X 130 mm	[Glacier White] [Designer White]	ΜΕ ΥΠΕΡΧΕΙΛΙΣΗ ΟΛΑ ΤΑ ΧΡΩΜΑΤΑ
 QUIET – 7110 450 X 300 X 110 mm	[Glacier White] [Designer White]	ΜΕ ΥΠΕΡΧΕΙΛΙΣΗ ΟΛΑ ΤΑ ΧΡΩΜΑΤΑ

Για περισσότερες πληροφορίες και οπτικό υλικό επισκεφθείτε το: www.corian.uk/-the-complete-residential-surfaces-solutions-

Για τεχνικά διαγράμματα και 3D μοντέλα παρακαλούμε επισκεφθείτε το: www.corian.uk/IMG/pdf/emea_technical_drawings.pdf



ΜΟΝΤΕΛΟ ΝΙΠΤΗΡΑ. / ΕΣΩΤ. ΔΙΑΣΤ.	ΧΡΩΜΑ	ΥΠΕΡΧΕΙΛΙΣΗ
 QUIET – 7120 550 X 320 X 110 mm	[Glacier White] [Designer White]	ΜΕ ΥΠΕΡΧΕΙΛΙΣΗ ΟΛΑ ΤΑ ΧΡΩΜΑΤΑ
 CARE – 5510 451 X 345 X 85 mm	[Glacier White]	ΧΩΡΙΣ ΥΠΕΡΧΕΙΛΙΣΗ
 CARE – 5310 620 X 400 X 160 mm	[Glacier White]	ΧΩΡΙΣ ΥΠΕΡΧΕΙΛΙΣΗ

Για περισσότερες πληροφορίες και οπτικό υλικό επισκεφθείτε το: www.corian.uk/-the-complete-residential-surfaces-solutions-

Για τεχνικά διαγράμματα και 3D μοντέλα παρακαλούμε επισκεφθείτε το: www.corian.uk/IMG/pdf/emea_technical_drawings.pdf



CORIAN® ΜΠΑΝΙΕΡΕΣ

ΔΙΑΣΤΑΣΕΙΣ: L X W X D (mm)

ΜΟΝΤΕΛΟ/ΜΕΓΕΘΟΣ		ΧΡΩΜΑ
	8410 Εσωτερική 1630 X 650 X 440 mm Εξωτερική 2030 X 1050 X 545 mm	[Delight White]
	8420 Εσωτερική 1650 X 650 X 440 mm Εξωτερική 2050 X 1050 X 545 mm	[Delight White]
	8430 Εξωτερική 1700 X 804 X 500 mm	[Delight White]

Για περισσότερες πληροφορίες και οπτικό υλικό επισκεφθείτε το: www.corian.uk/-shower-trays-and-baths-

Για τεχνικά διαγράμματα και 3D μοντέλα παρακαλούμε επισκεφθείτε το: www.corian.uk/IMG/pdf/emea_technical_drawings.pdf



CORIAN® ΝΤΟΥΖΙΕΡΕΣ

Όλες οι smart ντουζιέρες Corian® διατίθενται σε χρώμα Glacier White.

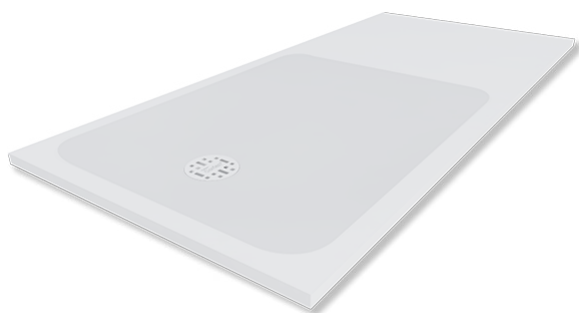

ΔΙΑΣΤΑΣΕΙΣ: L X W X D (mm)

ΜΟΝΤΕΛΟ	ΣΥΝΟΛΙΚΗ ΔΙΑΣΤΑΣΗ (mm)	ΑΝΤΙΟΛΙΣΘΗΤΙΚΗ ΠΕΡΙΟΧΗ (mm)
8211	800 X 1200 X 30	700 X 700
8212	800 X 1200 X 30	700 X 1100
8213	800 X 1400 X 30	700 X 1100
8214	800 X 1600 X 30	700 X 1100
8215	800 X 1800 X 30	700 X 1100
8216	800 X 2000 X 30	700 X 1100
8221	900 X 1200 X 30	800 X 800
8222	900 X 1200 X 30	800 X 1100
8223	900 X 1400 X 30	800 X 1100
8224	900 X 1600 X 30	800 X 1100
8225	900 X 1800 X 30	800 X 1100
8226	900 X 2000 X 30	800 X 1100

Για περισσότερες πληροφορίες και οπτικό υλικό επισκεφθείτε το: www.corian.uk/-shower-trays-and-baths-

Για τεχνικά διαγράμματα και 3D μοντέλα παρακαλούμε επισκεφθείτε το: www.corian.uk/IMG/pdf/emea_technical_drawings.pdf



CORIAN® ΧΡΗΣΙΜΟΙ ΣΥΝΔΕΣΜΟΙ

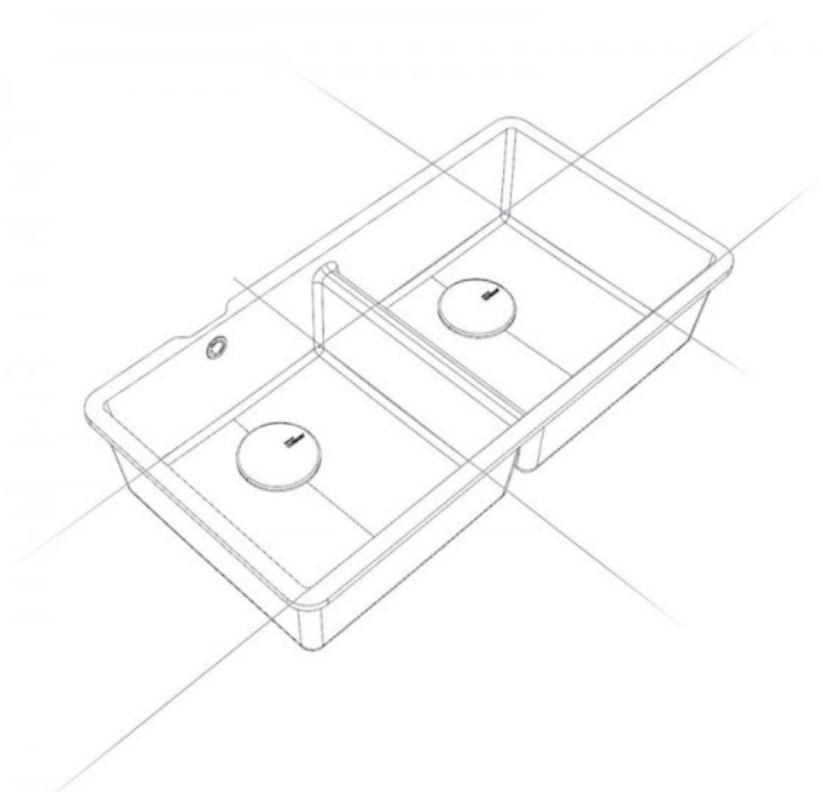

Corian® Χρώματα: www.corian.uk/-colours-of-corian-r

Corian® Νεροχύτες & Νιπτήρες: www.corian.uk/-the-complete-residential-surfaces-solutions-

Corian® Μπανιέρες & Ντουζιέρες: www.corian.uk/-shower-trays-and-baths-

Τεχνικές προδιαγραφές και CAD: www.corian.uk/IMG/pdf/emea_technical_drawings.pdf

Corian® BIM Βιβλιοθήκη Λήψεων: www.corian.uk/-bim-library-download-



ΠΑΓΚΟΙ ΚΟΥΖΙΝΑΣ

ΝΗΣΙΔΕΣ ΚΑΙ ΠΑΓΚΟΙ ΜΕ ΝΕΡΟΧΥΤΗ

Οριζόντιες επιφάνειες πάχους [12mm] [19mm] Corian® Solid Surface® by DuPont™ με λεπτομέρειες σόκορου-τελειώματος πάγκου όπως υποδεικνύεται στα σχέδια.

Σε ενώσεις όπου απαιτείται περισσότερη αντοχή ή τοποθετούνται βαριά αντικείμενα στην επιφάνεια πρέπει να ενισχυθούν με λωρίδα από το ίδιο υλικό πλάτους 50mm, πάχους 12mm (6mm εάν έχουμε χρήση φύλλου 6mm για κάθετη εφαρμογή). Η ενισχυτική λωρίδα από το ίδιο υλικό πρέπει να κολληθεί με κόλλα Corian®.

[Κάθετη-Όρθια εφαρμογή ακρυλικών επιφανειών Corian® για επένδυση πλάτης [upstand] [backsplash] [κάθετη επένδυση] πρέπει να έχουν πάχος [6 mm] ή [12 mm] με λεπτομέρειες στις άκρες όπως φαίνεται στα σχέδια]

[Η εφαρμογή upstand πρέπει να είναι με ακρυλικές επιφάνειες Corian® 12mm]

Ενώστε τις εφαρμογές σε πάγκους εργασίας κουζίνας [upstand][backsplash][όρθια επένδυση] με κόλλες Corian® από τη Dupont™ για μη ορατές ενώσεις, όπως φαίνεται στα σχέδια.

Στεγανοποιήστε τον πάγκο σας στα σημεία που δεν έχετε χρησιμοποιήσει υγειονομική καμπύλη γωνία, σήκωμα πλάτης ή επένδυση, με [σιλικόνη] [στεγανωτικό] διάφανη ή με χρώμα που να ταιριάζει με το Corian®. Η στεγανοποίηση περιμετρικά του πάγκου στον τοίχο με στεγανωτικό να εγκρίνεται από τον επεξεργαστή-κατασκευαστή ακρυλικών επιφανειών Corian® ή τον διακοσμητή.

Αν χρειαστεί, μπορείτε να συμπληρώσετε την παραπάνω εφαρμογή με έναν υποκαθήμενο, μονό ή διπλο νεροχύτη Corian®.

Χρώμα επιφάνειας Corian®:

Φινίρισμα πάγκου Corian®: [Matte] [Semi-Gloss] [Gloss]

Ονομαστικό πλάτος πάγκου Corian®:

Ονομαστικό μήκος πάγκου Corian®:

Ονομαστικό πάχος πάγκου Corian®:

Εκτιμώμενα συνολικά τετραγωνικά μέτρα πάγκου εργασίας Corian®:

Νεροχύτης 1 Αριθμός μοντέλου: (Corian® Sinks are CE marked EN 13310)

Νεροχύτης 2 Αριθμός μοντέλου: (Corian® Sinks are CE marked EN 13310)

Χρώμα νεροχύτη Corian®:





ΠΑΓΚΟΙ ΓΙΑ ΕΠΙΠΛΑ ΜΠΑΝΙΟΥ

Οριζόντιες επιφάνειες πάχους [12mm] [19mm] με λεπτομέρειες τελειώματος πάγκου όπως υποδεικνύεται στα σχέδια. Ολοκληρώστε την εφαρμογή με υποκαθήμενο Corian® νιπτήρα.

[Ανασηκωμένη πλάτη (τύπου upstand) πρέπει να είναι από ακρυλική επιφάνεια Corian® πάχους 12mm]

[Κάθετες εφαρμογές πλάτης πρέπει να είναι από ακρυλικές επιφάνειες Corian® πάχους [6mm] [12mm] με λεπτομέρειες τελειώματος όπως υποδεικνύεται στα σχέδια]

Δημιουργήστε πάγκους με μη ορατές ενώσεις χρησιμοποιώντας τις κόλλες Corian® όπως υποδεικνύεται στα σχέδια.

Στεγανοποιήστε τον πάγκο σας στα σημεία που δεν έχετε χρησιμοποιήσει υγειονομική καμπύλη γωνία, σήκωμα πλάτης ή επένδυση, με [σιλικόνη] [στεγανωτικό] διάφανη ή σε χρώμα που να ταιριάζει με το Corian®. Η στεγανοποίηση περιμετρικά του πάγκου στον τοίχο με στεγανωτικό να εγκρίνεται από τον επεξεργαστή-κατασκευαστή ακρυλικών επιφανειών Corian® ή τον διακοσμητή.

Χρώμα πάγκου Corian®:

Φινίρισμα πάγκου Corian®: [Matte] [Semi-Gloss] [Gloss]

Διαστάσεις πάγκου Corian®:

Εκτιμώμενα συνολικά μέτρα πάγκου Corian® :

Αριθμός μοντέλου νιπτήρα Corian®:

Χρώμα νιπτήρα Corian®:





ΧΩΡΟΙ ΥΠΟΔΟΧΗΣ

Οριζόντιες επιφάνειες πάχους [12mm] [19mm] με λεπτομέρειες τελειώματος όπως υποδεικνύεται στα σχέδια. Δημιουργήστε πάγκους με μη ορατές ενώσεις, χρησιμοποιώντας τις ειδικές κόλλες Corian®.

Εφαρμογές με ενώσεις όπου απαιτείται περισσότερη αντοχή ή τοποθετούνται βαριά αντικείμενα στην επιφάνεια πρέπει να ενισχυθούν με λωρίδα από το ίδιο υλικό πλάτους 50 mm, πάχους 12 mm (6 mm εάν έχουμε χρήση φύλλου 6mm για κάθετη εφαρμογή).

Η ενισχυτική λωρίδα από το ίδιο υλικό πρέπει να εφαρμοστεί με κόλλα Corian®.

[Κάθετες εφαρμογές πλάτης πρέπει να είναι από ακρυλικές επιφάνειες Corian® πάχους [6mm] [12mm] με λεπτομέρειες τελειώματος όπως υποδεικνύεται στα σχέδια]

[Δημιουργήστε κάθετες προσόψεις με μη ορατές ενώσεις χρησιμοποιώντας τις ειδικές κόλλες Corian® από τη Dupont™ όπως υποδεικνύεται στα σχέδια]

Στεγανοποιήστε την εφαρμογή με [σιλικόνη] [στεγανωτικό] διάφανη ή σε χρώμα που να ταιριάζει με το Corian®. Η στεγανοποίηση περιμετρικά του πάγκου με στεγανωτικό να εγκρίνεται από τον επεξεργαστή-κατασκευαστή ακρυλικών επιφανειών Corian® ή τον διακοσμητή.

Χρώμα Corian®:

Φινίρισμα Corian® [Ματ] [Ημι-Γυαλιστερό] [Γυαλιστερό]

Διαστάσεις επίπλου υποδοχής Corian®:

Χρώμα σιλικόνης/στεγανοποιητικού:





ΠΑΓΚΟΙ ΕΡΓΑΣΤΗΡΙΩΝ ΚΑΙ ΝΟΣΟΚΟΜΕΙΩΝ

Οριζόντιες επιφάνειες πάχους [12mm] [19mm] με λεπτομέρειες τελειώματος όπως υποδεικνύεται στα σχέδια. Εφαρμογές με ενώσεις όπου απαιτείται περισσότερη αντοχή ή τοποθετούνται βαριά αντικείμενα στην επιφάνεια πρέπει να ενισχυθούν με λωρίδα από το ίδιο υλικό πλάτους 50 mm, πάχους 12 mm (6 mm εάν έχουμε χρήση φύλλου 6mm για κάθετη εφαρμογή). Η ενισχυτική λωρίδα από το ίδιο υλικό πρέπει να εφαρμοστεί με κόλλα Corian®.

[Η πλάτη τύπου upstand πρέπει να είναι από ακρυλική επιφάνεια Corian® πάχους 12mm]

[Κάθετες εφαρμογές επενδύσεων πλάτης πρέπει να είναι από ακρυλικές επιφάνειες Corian® πάχους [6mm] [12mm] με λεπτομέρειες τελειώματος όπως υποδεικνύεται στα σχέδια]

Δημιουργήστε εργαστηριακούς και νοσοκομειακούς πάγκους με μη ορατές ενώσεις χρησιμοποιώντας τις ειδικές κόλλες Corian® που αντιστοιχούν στο χρώμα της επιφάνειας Corian®.

Στεγανοποιήστε τον πάγκο εργασίας σε οποιαδήποτε επένδυση με [σιλικόνη][στεγανωτικό] σε διάφανο ή άλλο χρώμα που ταιριάζει στο χρώμα της επιφάνειας Corian®.

Η στεγανοποίηση περιμετρικά του πάγκου στον τοίχο με στεγανωτικό να εγκρίνεται από τον επεξεργαστή-κατασκευαστή ακρυλικών επιφανειών Corian® ή τον διακοσμητή.

Ολοκληρώστε την εφαρμογή σας με νεροχύτες ή νιπτήρες Corian® μονούς ή διπλούς.

Χρώμα Corian®:

Φινίρισμα Corian®: [Matte] [Semi-Gloss] [Gloss]

Τυπικές διαστάσεις πάγκου Corian®:

Τυπικό πάχος πάγκου Corian®:

Εκτιμώμενη συνολική διάσταση έτοιμου πάγκου Corian®:

Αριθμός μοντέλου νεροχύτη Corian®:

Χρώμα νεροχύτη Corian®: (Corian® Sinks are CE marked EN 13310)

Αριθμός μοντέλου νιπτήρα Corian®: (Corian® Basins are CE marked EN 14688)

Χρώμα νιπτήρα Corian®:





ΕΠΙΦΑΝΕΙΕΣ ΤΡΑΠΕΖΙΩΝ ΚΑΙ BAR

Οριζόντιες επιφάνειες πάχους [12mm] [19mm] με λεπτομέρειες τελειώματος όπως υποδεικνύεται στα σχέδια. Εφαρμογές με ενώσεις όπου απαιτείται περισσότερη αντοχή ή τοποθετούνται βαριά αντικείμενα στην επιφάνεια πρέπει να ενισχυθούν με λωρίδα από το ίδιο υλικό πλάτους 50 mm, πάχους 12 mm (6 mm εάν έχουμε χρήση φύλλου 6mm για κάθετη εφαρμογή).

Η ενισχυτική λωρίδα από το ίδιο υλικό πρέπει να εφαρμοστεί με κόλλα Corian®.

Χρώμα επιφάνειας τραπεζιού Corian®:

Φινίρισμα επιφάνειας τραπεζιού Corian®: [Matte] [Semi-Gloss] [Gloss]

Διαστάσεις επιφάνειας τραπεζιού Corian®:

Εκτιμώμενες διαστάσεις έτοιμων επιφανειών τραπεζιών Corian® για το έργο:

Επιφάνειες BAR με οριζόντιες επιφάνειες πάχους [12mm] [19mm] με λεπτομέρειες τελειώματος όπως υποδεικνύεται στα σχέδια. Δημιουργήστε ολοκληρωμένες εφαρμογές με ένα υποκαθείμενο νεροχύτη Corian® και μη ορατές ενώσεις με τις ειδικές κόλλες Corian.

Εφαρμογές με ενώσεις όπου απαιτείται περισσότερη αντοχή ή τοποθετούνται βαριά αντικείμενα στην επιφάνεια πρέπει να ενισχυθούν με λωρίδα από το ίδιο υλικό πλάτους 50 mm, πάχους 12 mm (6 mm εάν έχουμε χρήση φύλλου 6mm για κάθετη εφαρμογή).

Η ενισχυτική λωρίδα από το ίδιο υλικό πρέπει να εφαρμοστεί με κόλλα ενώσεων Corian®.

Χρώμα BARTOP Corian®:

Φινίρισμα BARTOP Corian®: [Matte] [Semi-Gloss] [Gloss]

Διαστάσεις BARTOP Corian®:

Αναμενόμενες διαστάσεις από έτοιμα BARTOPS Corian® για το έργο:

Αριθμός μοντέλου νεροχύτη Corian®:

Χρώμα νεροχύτη Corian®:





ΕΦΑΡΜΟΓΕΣ ΕΠΑΓΓΕΛΜΑΤΙΚΩΝ ΧΩΡΩΝ ΕΠΙΣΙΤΙΣΤΙΚΟΥ ΕΝΔΙΑΦΕΡΟΝΤΟΣ

Οριζόντιες επιφάνειες πάχους [12mm] [19mm] με λεπτομέρειες τελειώματος όπως υποδεικνύεται στα σχέδια. Δημιουργήστε επιφάνειες σερβιρίσματος ζεστού ή κρύου φαγητού με μη ορατές ενώσεις χρησιμοποιώντας τις ειδικές κόλλες Corian® που αντιστοιχούν στο χρώμα της επιφάνειας Corian®. Οι ενώσεις σε τέτοιου τύπου εφαρμογές πρέπει να ενισχυθούν με λωρίδα από το ίδιο υλικό πλάτους 50 mm, πάχους 12 mm. Αποφύγετε θερμοκρασίες άνω των 65 βαθμών Κελσίου στο υλικό εγκαθιστώντας κατάλληλη θερμομόνωση όπου απαιτείται μεταξύ των ηλεκτρικών συσκευών μέσα ή επάνω στους πάγκους.

Αρμοί συστολής διαστολής είναι επίσης απαραίτητοι σε όλες τις τρύπες όπου υπάρχουν αντίθετες πηγές θερμότητας ζεστού/κρύου σε κοντινή απόσταση μεταξύ τους, ώστε να επιτρέπεται η συστολοδιαστολή του υλικού λόγω διαφοράς θερμοκρασίας. Η απόσταση η οποία συνιστάται μεταξύ των κενών για τα σκεύη διατήρησης τροφίμων με διαφορετικές θερμοκρασίες πρέπει να είναι τουλάχιστον 300mm. Δημιουργήστε τον αρμό με περιθώριο 3mm. Γεμίστε τον αρμό με χρωματιστή ή διάφανη εύκαμπτη σιλικόνη.

Οι αρμοί μπορούν να καλυφθούν με ενωτικό αρμοκάλυπτρο σχήματος T ή ειδικό τεμάχιο από Corian.

Χρώμα Corian®:

Φινίρισμα Corian®: [Matte] [Semi-Gloss] [Gloss]

Πλάτος πάγκου Corian®:

Διάσταση πάγκου Corian®:

Εκτιμώμενα συνολικά μέτρα έτοιμου πάγκου Corian®:

Χρώμα στεγανωτικού/σιλικόνης:





ΕΠΕΝΔΥΣΕΙΣ ΤΟΙΧΩΝ ΕΣΩΤΕΡΙΚΩΝ ΧΩΡΩΝ

Κάθεται επιφάνειες πάχους [6mm] [12mm] με λεπτομέρειες τελειώματος όπως υποδεικνύεται στα σχέδια. Δημιουργήστε κάθεται επενδύσεις τοίχων [με μη ορατές ενώσεις χρησιμοποιώντας κόλλες Corian® από τη Dupont™] [ευέλικτες ενώσεις με στεγανωτικό σιλικόνης] μέγεθος ένωσης και τύπος όπως υποδεικνύεται στα σχέδια.*

Κατά την εφαρμογή των επιφανειών στον τοίχο πρέπει να υπολογιστεί τουλάχιστον 1mm περιθώριο περιμετρικά (ή και περισσότερο ανάλογα με τις αναμενόμενες συστολές/διαστολές λόγω αλλαγής θερμοκρασίας). Η εφαρμογή γίνεται είτε με τοποθέτηση των πλακών πάνω σε σκελετό στήριξης, είτε με συγκόλληση πάνω στον τοίχο με ειδική κόλλα σιλικόνης για πάνελ. Προτείνεται ελαστική σιλικόνη με 50% δυνατότητα μετακίνησης.

Σφράγιση περιμετρικών άκρων με [σιλικόνη] [στεγανωτικό] σε διάφανο χρώμα ή χρώμα που να ταιριάζει με την επιφάνεια Corian®. Η χρήση στεγανωτικού και η καταλληλότητα του, πρέπει να εγκρίνονται από τον συνεργαζόμενο κατασκευαστή.

Συμβουλευτείτε τον αντιπρόσωπο των ακρυλικών επιφανειών Corian® για περισσότερη καθοδήγηση σχετικά με τη χρήση του υλικού.

Χρώμα Corian®:

Φινίρισμα Corian®: [Matte] [Semi-Gloss] [Gloss]

Εκτιμώμενα τετραγωνικά μέτρα επένδυσης επιφανειών Corian® για το συνολικό έργο:

Τύπος σιλικόνης/κόλλας πάνελ:

* Η μέγιστη διάσταση για την κατακόρυφη επένδυση με μη ορατές ενώσεις που χρησιμοποιούν κόλλες Corian® πρέπει να υπολογίζεται λαμβάνοντας υπόψη τη μέγιστη διαφορά θερμοκρασίας και το πάχος της κόλλας. Συμβουλευτείτε τον αντιπρόσωπο Corian®.

** Αρκετές επιλογές είναι διαθέσιμες για την λύση της γωνίας και της περιμετρικής μόνωσης εξαρτώμενες από το απαιτούμενο κενό διαστολής λόγω της μέγιστης διαφοράς θερμοκρασίας και του πάνελ επένδυσης. Συμβουλευτείτε τον αντιπρόσωπο του Corian Design.





ΕΣΩΤΕΡΙΚΑ ΠΕΡΒΑΖΙΑ ΠΑΡΑΘΥΡΩΝ

Εφαρμόστε τις ακρυλικές επιφάνειες Corian® της Dupont™ πάχους [12mm] [19mm] στο επιθυμητό μέγεθος όπως αυτό διαμοφώνεται στο σχέδιο με μη ορατές ενώσεις με τις ειδικές κόλλες Corian® από τη Dupont™.

Χρώμα Corian® για το περβάζι:

Φινίρισμα Corian® για το περβάζι: [Matte] [Semi-Gloss] [Gloss]

Διαστάσεις περβαζιού από Corian®:

Εκτιμώμενα τετραγωνικά μέτρα Corian® για περβάζι:

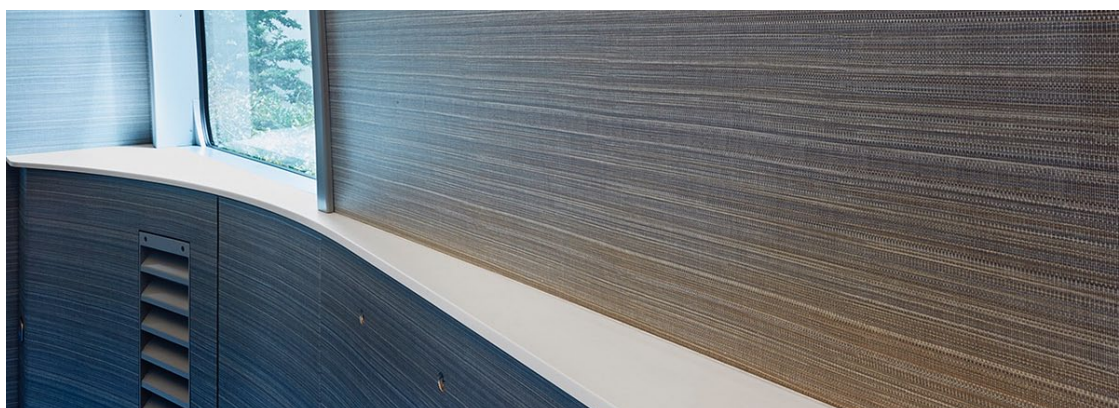



ΕΠΕΝΔΥΣΕΙΣ ΤΟΙΧΩΝ ΝΤΟΥΖ

Ακρυλικές επιφάνειες Corian® Dupont™ πάχους [6mm] [12mm], εφαρμόζονται σε [ήδη υπάρχοντα κεραμικά πλακάκια] [ανθυγρή γυψοσανίδα] [τσιμεντοσανίδα] με [εμφανείς ενώσεις].

Το μέγεθος και ο τύπος ενώσεων να είναι όπως υποδεικνύεται στα σχέδια. Χρησιμοποιήστε στεγανωτικό σιλικόνης ή κατάλληλη κόλλα για πάνελ τέτοιου είδους για να εφαρμόσετε τα πάνελ στο υπόστρωμα.

Ανάμεσα στις ενώσεις των πάνελ μπορεί να γίνουν κανονικές ενώσεις ή πατούρα με λωρίδα επικάλυψης. Συμβουλευτείτε την τεχνική ομάδα της Corian® για τεχνική βοήθεια στις λεπτομέρειες σχεδίασης. Ειδικά για πάχος πλάκας 6 mm οι ενώσεις πρέπει να ενισχυθούν με λωρίδα Corian® [6mm] εφαρμοσμένη πλήρως με κόλλα Corian® η οποία δένει πλήρως με το υλικό.

Εφαρμόστε πάνελ κατ' ύψος όπως υποδεικνύεται στα σχέδια. Εφαρμόστε με κλίση ή με ειδικό προφίλ το άνω τελείωμα του πάνελ κοντά στο ταβάνι. Εφαρμόστε σιλικόνη στα άνω και κάτω άκρα του πάνελ και όπου το πάνελ συνορεύει με άλλα υλικά.

Χρησιμοποιήστε διάφανη σιλικόνη ή σε ανάλογο χρώμα με την επιφάνεια για τις ενώσεις εκτός αν υποδεικνύεται διαφορετικά.

Χρώμα τοίχου Corian® 1:

Χρώμα τοίχου Corian® 2:

Φινίρισμα τοίχου Corian®: [Matte] [Semi-Gloss] [Gloss]

Διαστάσεις πάνελ επένδυσης Corian®:

Εκτιμώμενα συνολικά τετραγωνικά μέτρα Corian®:

Μοντέλο ντουζιέρας Corian®:

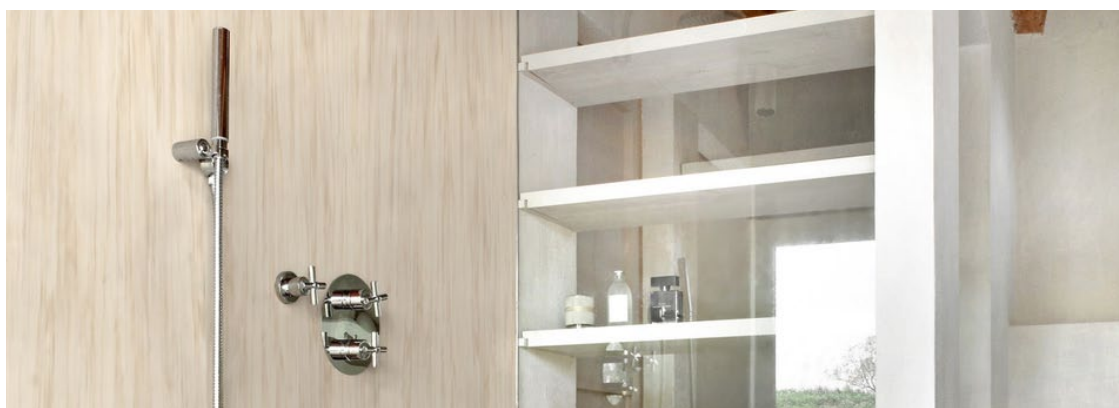



ΕΞΩΤΕΡΙΚΕΣ ΕΠΕΝΔΥΣΕΙΣ CORIAN®

ΑΚΡΥΛΙΚΑ ΠΑΝΕΛ ΕΠΕΝΔΥΣΗΣ ΤΟΙΧΩΝ ΠΟΛΥΜΕΡΟΥΣ ΣΥΝΘΕΣΗΣ

Σύνθεση υλικού: 1/3 ακρυλική ρητίνη (επίσης γνωστή ως Μεθακρυλικό πολυμεθύλιο ή PMMA) και 2/3 τριυδροξείδιο αλουμινίου (ATH) και προσθήκη χρωστικής.

Παραγωγή: Corian® Design business of DuPont de Nemours, Inc. , www.corian.com, www.dupont.com

Πάχος: [12mm] [19mm-για συγκεκριμένες εφαρμογές]

Μέγεθος επιφανειών: [760X3658X12mm] / [1300X3658X12mm] / [1500X3658X12mm]

Μέγεθος τοποθετημένης επιφάνειας [μέχρι και 5500x3500] έτοιμα κολλημένα και ενισχυμένα πάνελ.

Φινίρισμα: Παρέχονται πάνελ με ομοιόμορφο φινίρισμα: [Ματ][Ημι-Γυαλιστερό][Γυαλιστερό][Με ραβδώσεις]
[Καμπυλωτό με θερμοδιαμόρφωση]

Θερμοδιαμορφώστε τα πάνελ σε σχήματα όπως υποδεικνύεται στις εικόνες.

Τυπικά Χρώματα [Glacier White] [Designer White] [Bisque] [Cameo White] [Vanilla] [Deep Anthracite]
[Deep Night Sky] [Deep Nocturne] [Deep Titanium] – δυνατότητα παραγωγής και άλλων χρωμάτων κατόπιν
ζήτησης.

Τύπος κόλλας: [Overlap] [Open] [Seamed] Πρέπει να ληφθεί υπόψη θερμική διαστολή (3mm/m)

Βαθμός πυρασφάλειας: [Euroclass B,s1,d0]

Πιστοποιήσεις [CSTB certified, "Avis Technique" including Seismic] [European technical approval – ETA]
[CWCT Certified]

Η επεξεργασία και τοποθέτηση των πάνελ πρέπει να γίνει σύμφωνα με τις τεχνικές οδηγίες όπως αυτές
διευκρινίζονται στο αρχείο "DuPont™ Corian® as an external cladding solution" / Certifications Εγγύηση
προϊόντος: Η τοποθέτηση των ακρυλικών πάνελ Corian® πρέπει να γίνει από εγκεκριμένη – πιστοποιημένη
τεχνική εταιρία Exterior Cladding για να είναι ενεργή η εγγύηση της εγκατάστασης.

Η εγγύηση είναι περιορισμένη και ισχύει μόνο για τα ελαττώματα τα οποία θα εμφανιστούν εντός δέκα (10)
ετών από την ημερομηνία της εγκατάστασης ή εντός είκοσι (20) ετών και αφορούν τις ακόλουθες συγκεκριμένες
περιπτώσεις ξεφλούδισμα, φούσκωμα ή αποσύνθεση των πάνελ εξωτερικών προσόψεων Corian®.

Δείτε περισσότερα για τις προσόψεις με Corian® στο [FIXING CORIAN® CLADDING PANELS](#) ►



EXTERIOR CLADDING

ΤΟΠΟΘΕΤΩΝΤΑΣ ΠΑΝΕΛ ΕΞΩΤΕΡΙΚΩΝ ΠΡΟΣΟΨΕΩΝ CORIAN®

Τα πάνελ εξωτερικών προσόψεων Corian® τοποθετούνται μηχανικά σε ένα ανθεκτικό σύστημα στήριξης (αλουμίνιο ή ανοξείδωτο ατσάλι) το οποίο εφαρμόζεται πρώτα στον εξωτερικό τοίχο του κτιρίου ή σε υπάρχοντα ειδικά ανασκευασμένα κτίρια.

Τα πάνελ πρέπει να τοποθετηθούν σε κατάλληλο σκελετό στήριξης με ανθεκτικά στη διάβρωση συστήματα με τέτοιο τρόπο ώστε να μην υπόκεινται σε κανένα είδος πίεσης και να μπορούν να συστέλλονται και να διαστέλλονται ελεύθερα σχετικά με το σημείο στήριξης του κάθε πανέλ.

Η υποδομή που χρησιμοποιείται ως σύστημα στήριξης για την εφαρμογή των πάνελ είναι ένα μηχανικό σύστημα στήριξης βασισμένο σε ένα πλέγμα αλουμινίου που αποτελείται από κατακόρυφους σχηματισμούς (L H T) βιδωμένες με ειδικό σύστημα με αγκύλες στον τοίχο. Ο προμηθευτής του σκελετού πρέπει να βεβαιώνει ότι η σύνθεση του υλικού ανταποκρίνεται στις επίσημες οδηγίες.

Οι σύμβουλοι προσόψεων/τεχνικοί εγκατάστασης προσόψεων/ και οι αρχιτέκτονες πρέπει να παρέχουν μελέτη στατικότητας. Η μελέτη πρέπει να περιλαμβάνει τις διαστάσεις των πανελ, τα σημεία στήριξης, τον μεταλλικό σκελετό του κτιρίου, τα σημεία και τον τρόπο στήριξης στον τοίχο και τα μπουλόνια (Keil).

Το σύστημα στήριξης αποτελείται από σταθερά, αλλά και ευέλικτα σημεία στήριξης ακριβώς για να επιτρέπουν την θερμικές συστολές και διαστολές της πρόσοψης.

Τα πάνελ προσόψεων τοποθετούνται σε οριζόντιο μεταλλικό σκελετό στήριξης με ειδικούς συνδέσμους αγκύλες/ σφιγκτήρες οι οποίοι είναι βιδωμένοι με ειδικό τρόπο στην πίσω πλευρά του πάνελ με αποτέλεσμα να μην είναι ορατοί. Keil Ref: 7.555.020.804 anchor AA Hs = 7mm

Χρήση εναλλακτικών συνδέσμων για τους σφιγκτήρες: Η καταλληλότητα πρέπει να φέρει πιστοποίηση. (i.e. SFS-TU). Συνολικοί σύνδεσμοι και τα σημεία τους: Συμβουλευτείτε την εταιρία που προμηθεύει τον σκελετό στήριξης για περισσότερες λεπτομέρειες.

Η δομή της πρόσοψης πρέπει να εγκατασταθεί σύμφωνα με τις κατασκευαστικές οδηγίες. Ο εργολάβος πρέπει να παρουσιάσει το εγκεκριμένο σχέδιο με τους συνολικούς υπολογισμούς πριν ξεκινήσει η εγκατάσταση.

Η θερμική συστολή και διαστολή των πάνελ πρέπει να ληφθεί υπόψη πριν την εγκατάσταση. Για να αποφευχθεί η πίεση και πιθανά ραγίσματα. Το εύρος αυξομειώσεων πρέπει να υπολογίζεται όσο το αρχικό εκτιμώμενο εύρος συστολών-διαστολών (σύνθησης γενικός κανόνας: 3mm/μέτρο πάνελ προς όλες τις κατευθύνσεις).

Κενό αέρος: το λιγότερο 20mm ανάμεσα στην μόνωση και το πίσω μέρος του σκελετού στήριξης Συμβουλευτείτε την εταιρία που προμηθεύει τον σκελετό στήριξης για περισσότερες λεπτομέρειες.

Τα μεταλλικά μέρη του σκελετού στήριξης για την πρόσοψη πρέπει να φέρουν την πιστοποίηση CE σύμφωνα με το EN 1090 του κράματος EN AW 6063 T66, εναλλακτικά από τοπική πηγή σύμφωνα με τα εθνικά πρότυπα πιστοποιήσεων.

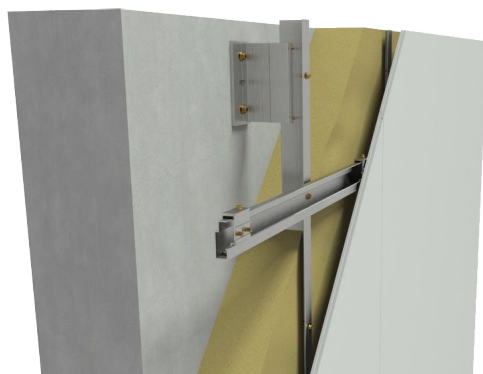



ΠΡΟΣΘΕΤΑ ΧΑΡΑΚΤΗΡΙΣΤΙΚΑ

ΕΝΙΑΙΑ ΠΛΑΤΗ ΜΕ ΕΝΩΣΗ ΟΡΘΗΣ ΓΩΝΙΑΣ Ή ΚΑΜΠΥΛΗ ΤΥΠΟΥ UPSTAND Ή BACKSPLASH

ΟΡΘΙΑ ΠΛΑΤΗ ΜΕ ΕΝΩΣΗ ΚΑΜΠΥΛΗΣ

Κάθετη επένδυση πλάτης [upstand] [backsplash] ή πλαϊνή ποδιά για ακρυλικές επιφάνειες Corian® τελειώματος όπως υποδεικνύεται στα σχέδια, ολοκληρώστε με ενσωματωμένη ενιαία καμπύλη στη βάση του backsplash ή πλαϊνής ποδιάς. Παρέχετε σταθερή ακτίνα της καμπύλης στη βάση της ένωσης πάγκου πλάτης ή της πλαϊνής ποδιάς όπως περιγράφεται λεπτομερώς στα σχέδια κατασκευής. Παρέχετε λεπτομέρειες καμπύλης με αόρατες ενώσεις χρησιμοποιώντας την κατάλληλη κόλλα Corian® που παρέχεται από τη DuPont™ συμπεριλαμβανοντας και τις γωνίες που ενώνουν με άλλες κατασκευές Corian®.

Χρώμα Corian®:

Ύψος καμπυλωτής όρθιας πλάτης:

Εκτιμώμενη συνολική διάσταση της καμπυλωτής όρθιας πλάτης:

Ύψος πλάτης τοίχου:

Εκτιμώμενη συνολική διάσταση της πλάτης τοίχου:

ΠΛΑΤΗ ΜΕ ΕΝΩΣΗ ΟΡΘΗΣ ΓΩΝΙΑΣ

Κάθετη επένδυση πλάτης [upstand] [backsplash] ή πλαϊνή ποδιά με ακρυλικές επιφάνειες Corian® πάχους [6mm] [12mm] με λεπτομέρειες τελειώματος όπως υποδεικνύεται στα σχέδια, ολοκληρώστε με [σιλικόνη] [στεγανωτικό] στεγανοποιήστε στο σημείο όπου το τελείωμα της ένωσης συναντά τον πάγκο.

Στεγανοποιήστε τον πάγκο με [σιλικόνη] [στεγανωτικό] διάφανου χρώματος ή ανάλογο του χρώματος Corian®.

Το στεγανωτικό για την περιμετρική στεγανοποίηση με τον τοίχο να εγκριθεί ως προς την καταλληλότητά του από έναν επεξεργαστή ακρυλικών επιφανειών Corian® ή διακοσμητή.

Παρέχετε [upstand] [backsplash] στις επιθυμητές διαστάσεις με αόρατες ενώσεις χρησιμοποιώντας τις κατάλληλες κόλλες Corian® από την Dupont™.

Χρώμα Corian®:

Ύψος ενιαίας όρθιας πλάτης με ορθή γωνία:

Εκτιμώμενη συνολική διάσταση της όρθιας πλάτης με ορθή γωνία:

Ύψος πλάτης backsplash τοίχου με ορθή γωνία:

Εκτιμώμενη συνολική διάσταση πλάτης backsplash με ορθή γωνία:



ΕΝΘΕΣΕΙΣ ΥΛΙΚΟΥ – INLAYS

Ενσωματωμένες ειδικές οριζόντιες & κάθετες Corian® επιφάνειες με περίτεχνες λεπτομέρειες σχεδίασης, ένθετα σχέδια και χρωματικούς συνδυασμούς όπως υποδεικνύεται στα σχέδια. Ακολουθήστε συγκεκριμένες τεχνικές οδηγίες για την διαδικασία ένθεσης στο Corian® όπως περιγράφονται λεπτομερώς από την Corian® DuPont™ www.corian.com

Χρώμα επιφάνειας Corian®:

Χρώμα ένθετου υλικού Corian®:

Θέση ένθετου υλικού Corian®: [κάθετη άκρη] [οριζόντια άκρη]

Πάχος ένθετου Corian®:



ΕΓΧΑΡΑΞΗ (CNC)

Ειδικές κάθετες ή οριζόντιες επιφάνειες Corian®, με την τεχνολογία της λεπτομερούς εγχάραξης όπως υποδεικνύονται στα σχέδια. Η εγχάραξη να είναι όπως φαίνεται στα σχέδια.

Η γεωμετρία και το βάθος εγχάραξης κάθε σχεδίου υπόκειται σε περιορισμούς ανάλογα με την εφαρμογή.

Παρακαλούμε όπως συμβουλευτείτε τον αντιπρόσωπο Corian®.

Χρώμα Corian®:



ΟΠΙΣΘΙΟΣ ΦΩΤΙΣΜΟΣ

Για εφαρμογές με οπίσθιο φωτισμό σε πάχη υλικού [Κάθετο 6 mm & 12mm] [Οριζόντιο και κάθετο 12 mm] με επεξεργασία [κοπής] [εγχάραξης] [χρωματισμού] [εκτύπωσης]

Προκειμένου να επιτύχει το αναμενόμενο effect φωτισμού που να καλύπτει τις προσδοκίες του πελάτη, ο επεξεργαστής να διενεργήσει πειράματα με το επιλεγμένο χρώμα Corian® χρησιμοποιώντας συγκεκριμένη πηγή φωτός.

Χρώμα Corian®:

Σημείωση : Αρκετά Corian χρώματα είναι ιδανικά για αυτή την εφαρμογή. Υπάρχουν όμως ιδιαιτερότητες λόγω σκίασης. Συζητήστε με τον αντιπρόσωπο του Corian® τις δυνατότητες και τις επιλογές ανάλογα με το project σας.



ΘΕΡΜΟΔΙΑΜΟΡΦΩΣΗ

Ειδικά διαμορφωμένες [6mm] κάθετες ή οριζόντιες ακρυλικές επιφάνειες Corian® [12 mm] [19mm] σε καμπυλωτούς σχηματισμούς με θερμοδιαμόρφωση στα κατάλληλα σημεία του κάθε σχεδίου.

Πριν από το σχεδιασμό καλουπιών, απαιτείται συμφωνία με τον επεξεργαστή ακρυλικών επιφανειών Corian® για την καταλληλότητα του χρώματος και τις λεπτομέρειες του σχεδιασμού.

Χρώμα επιφάνειας Corian® προς θερμοδιαμόρφωση:



ΤΕΛΕΙΩΜΑΤΑ ΠΑΓΚΩΝ CORIAN® ΠΑΡΑΔΕΙΓΜΑΤΑ

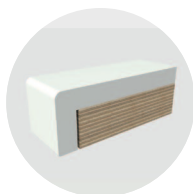

Eased

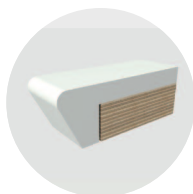

Shark Nose



Full Bullnose



Double Eased



Square Return

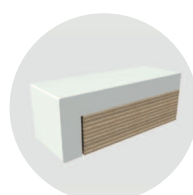

Square

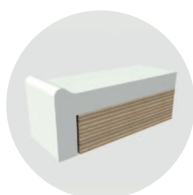

Waterfall Edge

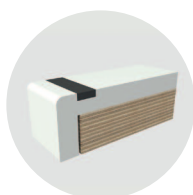

Corian® Top Inlay

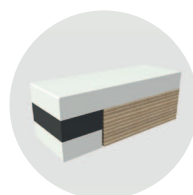

Corian® Laminated Inlay



Setback

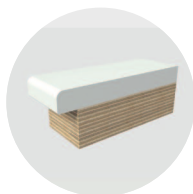

No Buildup

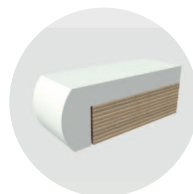

Half Bullnose

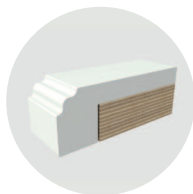

Spanish



Classic

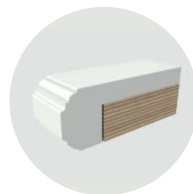

Double Classic

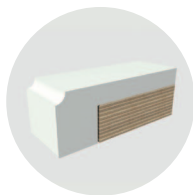

Coved

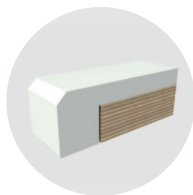

Bevel

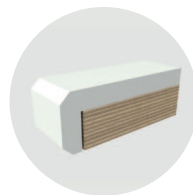

Double Bevel



ΠΛΑΤΕΣ UPSTAND & BACKSPLASH ΠΑΓΚΩΝ CORIAN® ΠΑΡΑΔΕΙΓΜΑΤΑ

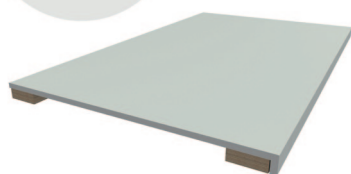
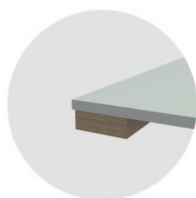

Surface Only

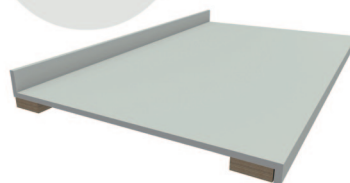
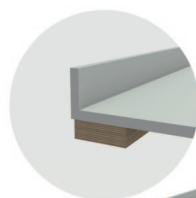

Square Upstand

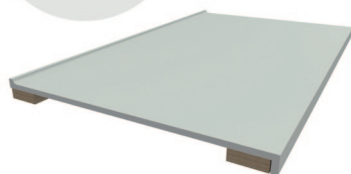
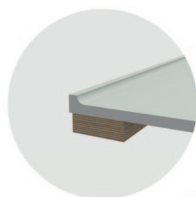

Coved Upstand

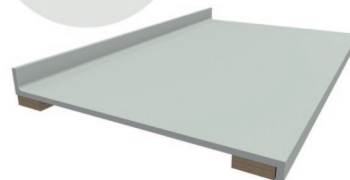
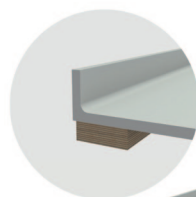

Coved Upstand

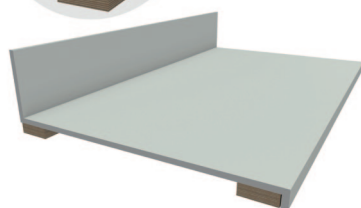
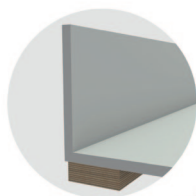

Square Backsplash

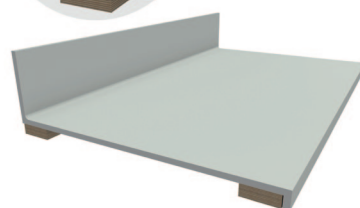
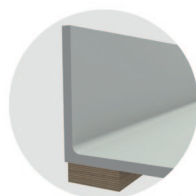

Coved Backsplash



ΠΑΡΑΡΤΗΜΑΤΑ (ΠΑΡΑΔΕΙΓΜΑΤΙΚΑ ΣΧΕΔΙΑ)

ΠΑΓΚΟΙ ΚΟΥΖΙΝΑΣ, ΝΗΣΙΔΕΣ ΚΑΙ ΠΑΓΚΟΙ ΜΕ ΝΕΡΟΧΥΤΕΣ

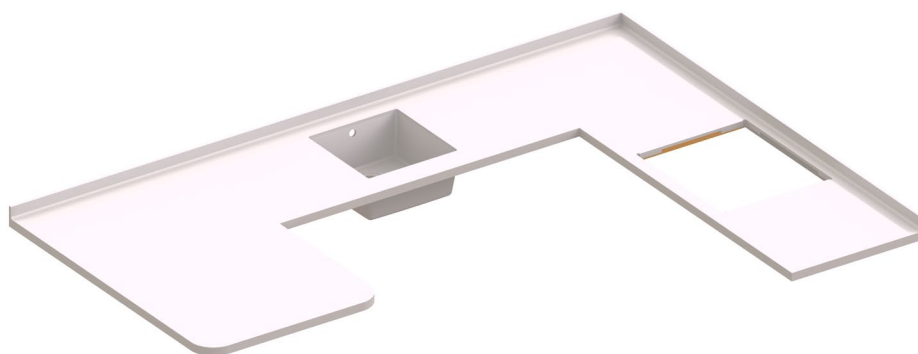

Kitchen Worktop 3d View

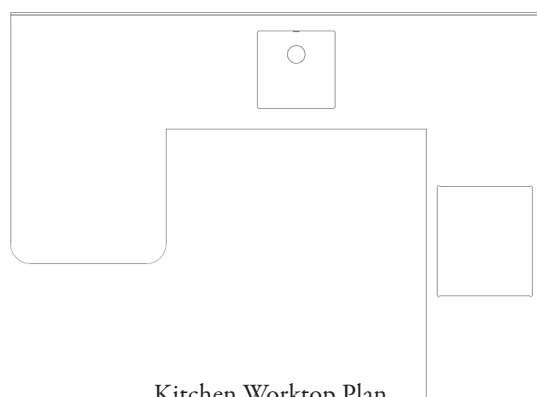

Kitchen Worktop Plan



Kitchen Worktop Sectional



ΧΩΡΟΙ ΥΠΟΔΟΧΗΣ

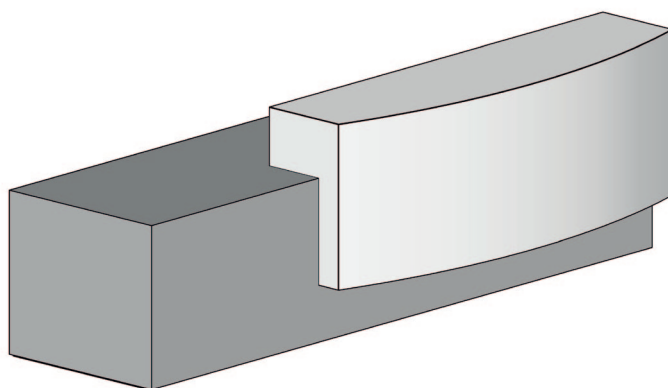
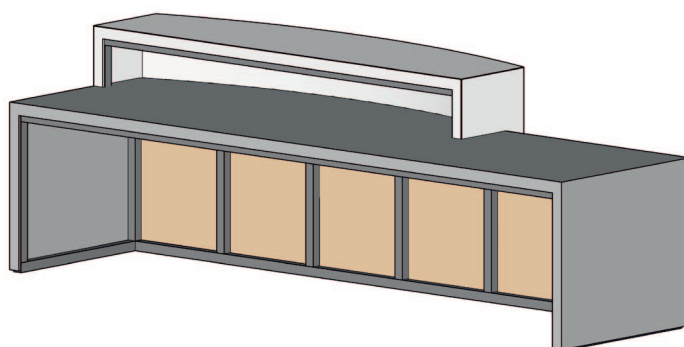

Reception Desk 3d View

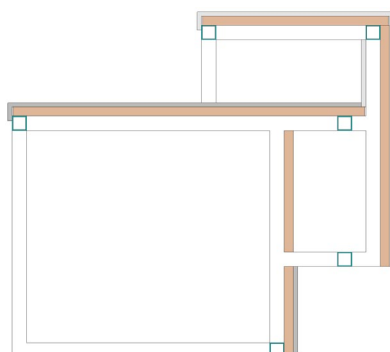

Reception Desk Sectional



ΕΡΓΑΣΤΗΡΙΑΚΟΙ & ΝΟΣΟΚΟΜΕΙΑΚΟΙ ΠΑΓΚΟΙ



Laboratory Top 3d View

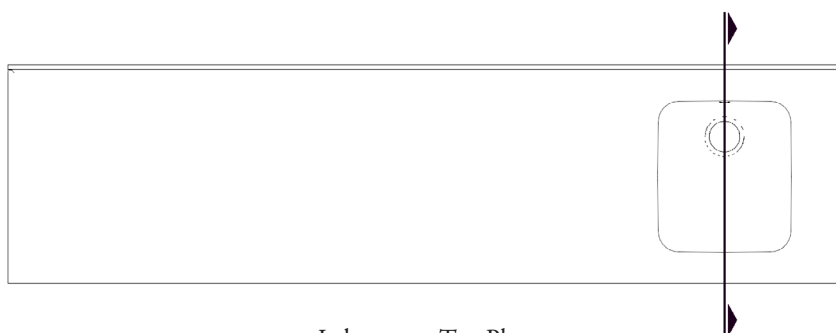

Laboratory Top Plan



Laboratory Top Sectional



ΠΑΓΚΟΙ ΜΠΑΝΙΟΥ

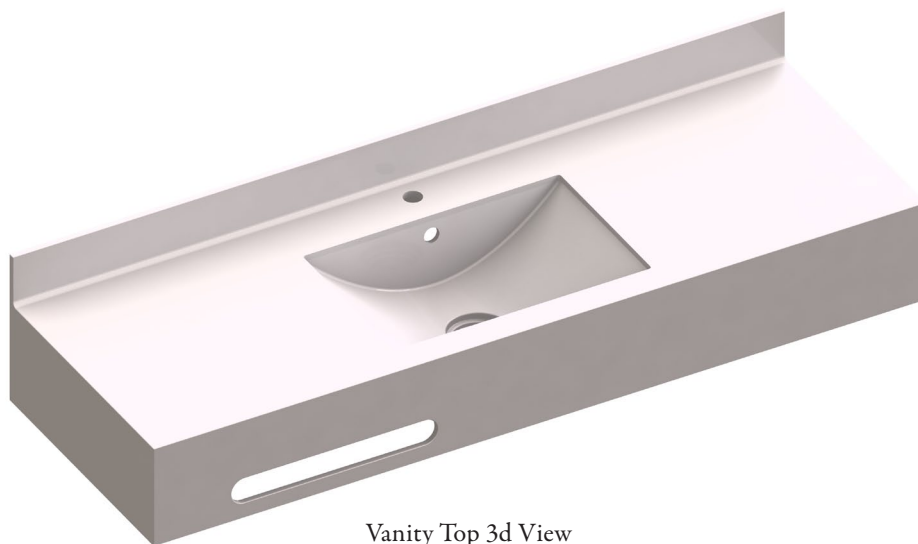

Vanity Top 3d View

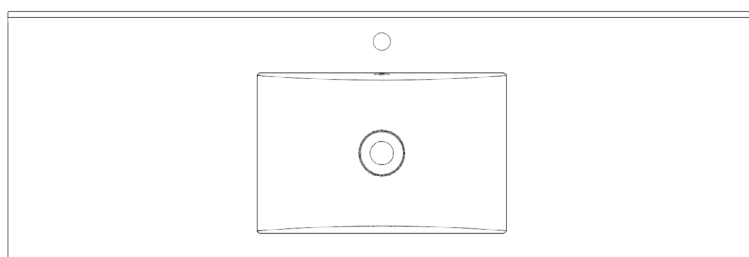

Vanity Top Plan

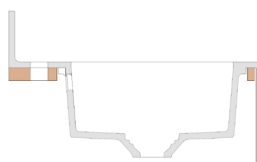

Vanity Top Sectional



TABLETOPS



Table 3d View

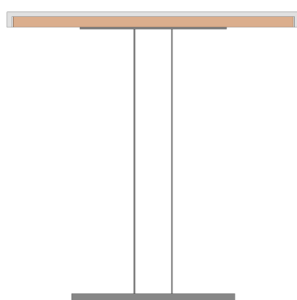

Table sectional



PLEASE VISIT OUR WEB SITE: WWW.CORIAN.UK OR CONTACT YOUR CORIAN® REPRESENTATIVE FOR MORE INFORMATION ABOUT CORIAN® SOLID SURFACE.

This information is based on technical data that DuPont de Nemours Inc. and its affiliates ("DuPont") believe to be reliable, and is intended for use by persons having technical skill and at their own discretion and risk. DuPont cannot and does not warrant that this information is absolutely current or accurate, although every effort is made to ensure that it is kept as current and accurate as possible. Because conditions of use are outside DuPont's control, DuPont makes no representations or warranties, express or implied, with respect to the information, or any part thereof, including any warranties of title, non-infringement of copyright or patent rights of others, merchantability, or fitness or suitability for any purpose and assumes no liability or responsibility for the accuracy, completeness, or usefulness of any information. This information should not be relied upon to create specifications, designs, or installation guidelines. The persons responsible for the use and handling of the product are responsible for ensuring the design, fabrication, or installation methods and process present no health or safety hazards. Do not attempt to perform specification, design, fabrication, or installation work without proper training or without the proper personal protection equipment. Nothing herein is to be taken as a license to operate under or a recommendation to infringe any patents. DuPont shall have no liability for the use of or results obtained from such information, whether or not based on DuPont's negligence. DuPont shall not be liable for (i) any damages, including claims relating to the specification, design, fabrication, installation, or combination of this product with any other product(s), and (ii) special, direct, indirect or consequential damages. DuPont reserves the right to make changes to this information and to this disclaimer. DuPont encourages you to review this information and this disclaimer periodically for any updates or changes. Your continued access or use of this information shall be deemed your acceptance of this disclaimer and any changes and the reasonableness of these standards for notice of changes.

Corian® and the Corian® logo system are registered trademarks or trademarks of affiliates of DuPont de Nemours, Inc. Copyright © 2020 DuPont. All rights reserved.